

**AQUAFITNESS**

**TECHNOLOGIE  
EXCLUSIVE**



RÉSISTANCE RÉGLABLE  
PAR **LEVIER DE  
VITESSE**

INOBIKE



# L'AQUAFITNESS POUR TOUS

Grâce à une gamme d'équipements au charisme fort, associée à l'expertise d'athlètes de haut niveau et de coachs sportifs reconnus, Waterflex rend l'aquafitness accessible à tous.

Au cœur de l'ADN de Waterflex : Le design, le confort mais aussi la performance. Ces objectifs nous ont permis de devenir **le premier fabricant-concepteur, leader européen dans ce domaine.**

Waterflex s'engage pour la réussite des **projets wellness, fitness ou d'aquathérapie** de vos clients. A l'écoute des tendances et des **nouvelles technologies**, Waterflex réinvente la façon de faire du sport dans l'eau.

**La gamme Inobike** renforce les attentes des plus exigeants. Les nouveaux concepts comme l'**Aquafitmat** ou le **Fit's Pool** sont un véritable succès.

## SOMMAIRE

### GAMME INOBIKE



### GAMME WR

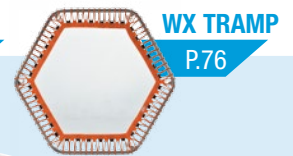

### AQUABIKES

### CIRCUIT TRAINING

## NOUVELLE GAMME ALUMINIUM

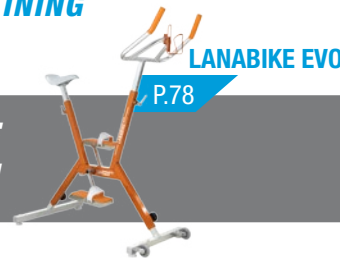

## BASSIN AUTOPORTANT

### SPÉCIAL CLUBS



### ACCESSOIRES







# INOBIKE 7 **3** ANS GARANTIE

## LE VÉLO DE PISCINE SPORT GEAR

RÉSISTANCE RÉGLABLE  
PAR **LEVIER DE VITESSE**

GUIDON SPORT 45°  
+ SELLE CONFORT

**COMPATIBLE**  
bassins d'eau salée  
INOX AISI 316L

**RÉGLAGES**  
Selle / Pieds / Guidon

### RÉSISTANCE HYDRAULIQUE

RÉGULIER

SPORTIF

INTENSIF

#### LEVIER DE VITESSE TECHNOGEAR+ ®

Cette version sportive est destinée aux professionnels qui veulent associer le cardio-training au renforcement musculaire.

L'INOBIKE 7 bénéficie d'un double système d'hélices enclenchées par un levier de vitesse à 3 rapports pour 3 niveaux de résistance. Une association de deux hélices pour augmenter l'efficacité de la résistance hydraulique et l'intégration d'un levier de vitesse pour en simplifier l'utilisation.

Facile et intuitif. Appréciez le confort des pédales pieds nus, découvrez la fluidité de pédalage sans contrainte articulaire et le plaisir d'un réglage simple et efficace de la résistance.

### AVANTAGES

GUIDON SPORT 45°

UTILISATION PIEDS NUS

GRANDE AMPLITUDE DE RÉGLAGES

ÉVACUATION EXPRESS DE L'EAU

ANODE SACRIFICIELLE POUR EAU SALÉE

ANNEAUX INFÉRIEURS POUR ÉLASTIQUES

### GARANTIES

3 ANS SUR LES PIÈCES MÉTALLIQUES

6 MOIS SUR LES PIÈCES D'USURE



**POUR TOUS GABARITS**

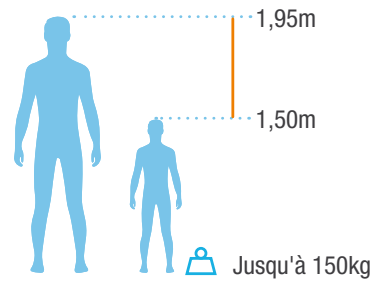

**COMPATIBLE TOUS BASSINS**

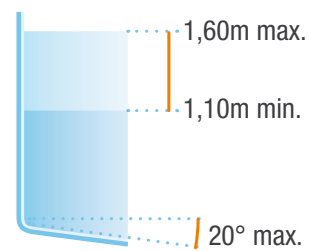

Waterflex

**DOUBLE RÉSTANCE**

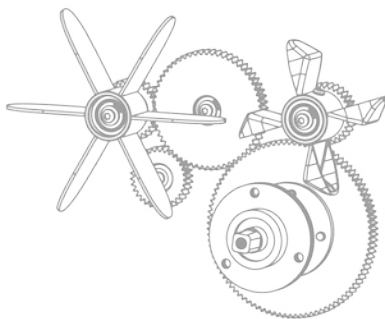

**RÉSISTANCE**

**SPEED 0 = pédales seules**

**11%**

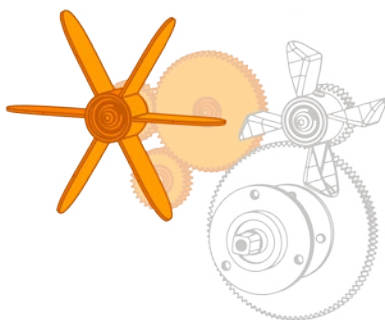

**SPEED 1 = 1 hélice + pédales**

**18%**

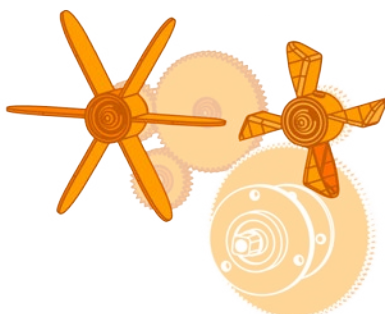

**SPEED 2 = 2 hélices + pédales**

**24%**

**INÉDIT : LEVIER DE VITESSE !**

L'Inobike 7 bénéficie d'un **double système d'hélices** enclenchées par un **levier de vitesse à 3 rapports = 3 niveaux de résistance**. Une association de deux hélices pour augmenter l'efficacité de la résistance hydraulique et l'intégration d'un levier de vitesse pour en simplifier l'utilisation.

**ACCESSOIRES INCLUS**



Selle confort



Porte gourde



Gourde isotherme

**CARACTÉRISTIQUES**

Référence	WX-IN07
Qualité	Inox AISI 316L
Dimensions mini. fermé	L 94 x l 55 x H 120 cm
Dimensions maxi. ouvert	L 122 x l 55 x H 164 cm
Poids	22 kg
Profondeur d'eau	1,10 m à 1,60 m
Garantie	3 ans pièces métalliques 6 mois pièces d'usure

Certification :

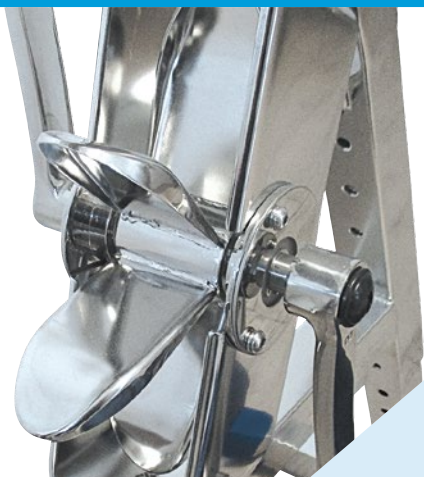

**INOBIKE 6** **3 ANS** GARANTIE  
**LE VÉLO DE PISCINE ATHLÉTIQUE**

**RÉSISTANCE  
HYDRAULIQUE FIXE  
6 AILETTES**

**COMPATIBLE**  
bassins d'eau salée  
**INOX AISI 316L**

**RÉGLAGES**  
Selle / Pieds / Guidon

utilisation  
**PIEDS NUS**

**RÉSISTANCE HYDRAULIQUE 6**

L'Inobike 6 bénéficie d'un système de résistance hydraulique composé d'une hélice à 6 pales fixes. C'est le vélo silhouette par excellence.

Il développe une résistance moyenne idéale pour faire du cardio et du renforcement musculaire. Simple à utiliser car sans manipulation, il permet de gagner du temps.

Référence	WX-INO6
Qualité	Inox AISI 316L
Dimensions mini. fermé	L 96 x l 55 x H 120 cm
Dimensions maxi. ouvert	L 120 x l 55 x H 164 cm
Poids	21 kg
Profondeur d'eau	1,10m à 1,60m
Garantie	3 ans pièces métalliques 6 mois pièces d'usure

Certification : **CE**

**RÉSISTANCE HYDRAULIQUE**

RÉGULIER

**SPORTIF**

INTENSIF

**AVANTAGES**

- GUIDON SPORT 45°
- UTILISATION PIEDS NUS
- GRANDE AMPLITUDE DE RÉGLAGES
- ÉVACUATION EXPRESS DE L'EAU
- ANODE SACRIFICIELLE POUR EAU SALÉE
- ANNEAUX INFÉRIEURS POUR ÉLASTIQUES

**ACCESSOIRES INCLUS**



Selle confort



Gourde isotherme



Porte gourde



# INOBIKE 8

**GARANTIE 3 ANS**

## LE VÉLO DE PISCINE ULTRA SPORT

**RÉSISTANCE  
MÉCANIQUE  
RÉGLABLE**

**COMPATIBLE**  
bassins d'eau salée  
INOX AISI 316L

**RÉGLAGES**  
Selle / Pieds / Guidon

utilisation  
**PIEDS NUS**

### LEVIER DE VITESSE TECHNOBRAKE+®

INOBIKE8 bénéficie d'un système mécanique conjuguant l'efficacité d'un frein tampon à la précision d'un levier de vitesse pour personnaliser la résistance. Le réglage se fait pendant l'effort, sans même arrêter de pédaler, par une simple pression sur le levier de vitesse, pour un dosage simple et ultra précis. Vous améliorez ainsi votre performance lors de vos entraînements.

Référence	WX-INO8
Qualité	Inox AISI 316L
Dimensions mini. fermé	L 96 x l 55 x H 120 cm
Dimensions maxi. ouvert	L 120 x l 55 x H 164 cm
Poids	22,9 kg
Profondeur d'eau	1,10m à 1,60m
Garantie	3 ans pièces métalliques 6 mois pièces d'usure

Certification : 

### RÉSISTANCE MÉCANIQUE

RÉGULIER

SPORTIF

INTENSIF

### AVANTAGES

**GUIDON SPORT 45°**  
**UTILISATION PIEDS NUS**  
**GRANDE AMPLITUDE DE RÉGLAGES**  
**ÉVACUATION EXPRESS DE L'EAU**  
**ANODE SACRIFICIELLE POUR EAU SALÉE**  
**ANNEAUX INFÉRIEURS POUR ÉLASTIQUES**

### ACCESSOIRES INCLUS



Selle confort



Gourde isotherme



Porte gourde





#### SILHOUETTE TONIQUE !

Conçu pour un usage quotidien, le WR3 associe la résistance douce de ses pédales Aquaspeed 2 à une grande fluidité de pédalage. Très polyvalent il permet la réalisation de séances de cardio-training optimales.

Vous apprécierez son poids plume, sa poignée de transport et son drainage express qui rendent sa manipulation facile. Le WR3 est recommandé par de nombreux hôtels et spas.

# WR3

RÉGULIER

SPORTIF

INTENSIF

## WR SERIES <sup>GARANTIE 3 ANS</sup>

### DES AQUABIQUES POUR TOUS

**PÉDALES CONFORT**  
UTILISATION PIEDS NUS

BARRE DE TRAINING  
+ SELLE CONFORT  
OPTIONNELS

**COMPATIBLE**  
bassins d'eau salée  
INOX AISI 316L

**RÉGLAGES**  
Selle / Pieds / Guidon

#### CARACTÉRISTIQUES DU WR3

Qualité	Inox AISI 316L
Dimensions mini. fermé	L.94 x l.55 x H.116 cm
Dimensions maxi. ouvert	L.122 x l.55cm x H.153 cm
Poids	18,5 kg
Profondeur d'eau	1,10 m à 1,50 m
Garantie	3 ans pièces métalliques 6 mois pièces d'usure
Référence	WX-WR3

#### AVANTAGES GAMME WR

- GUIDON SPORT 45°
- UTILISATION PIEDS NUS
- GRANDE AMPLITUDE DE RÉGLAGES
- ÉVACUATION EXPRESS DE L'EAU
- ANODE SACRIFICIELLE POUR EAU SALÉE
- ANNEAUX INFÉRIEURS POUR ÉLASTIQUES

#### ACCESSOIRES EN OPTION



Barre de training



Selle confort



Elastiques en option

#### GARANTIES GAMME WR

- 3 ANS SUR LES PIÈCES MÉTALLIQUES
- 6 MOIS SUR LES PIÈCES D'USURE

WR4



## RÉSISTANCE HYDRAULIQUE

RÉGULIER

SPORTIF

INTENSIF



## SYSTÈME AQUAPALM 2

Constitué de 4 ailettes pour augmenter la performance, leur forme de godet offre un surcroît de résistance. Ce système de résistance hydraulique est modifiable par l'utilisateur, même en position assise, en effectuant une rotation de chacune des ailettes. Ce progrès technique a séduit clubs de sport, kinésithérapeutes et centres de thalassothérapie.

## CARACTÉRISTIQUES DU WR4

Qualité	Inox AISI 316L
Dimensions mini. fermé	L.94 x l.55 x H.116 cm
Dimensions maxi. ouvert	L.122 x l.55cm x H.153 cm
Poids	22,6 kg
Profondeur d'eau	1,10 m à 1,50 m
Garantie	3 ans pièces métalliques 6 mois pièces d'usure
Référence	WX-WR4

WR5



## RÉSISTANCE MÉCANIQUE

RÉGULIER

SPORTIF

INTENSIF



## SPINNING PRO SYSTEM

Ajustez la difficulté d'exercice et personnalisez l'effort depuis la position assise en tournant la molette de réglage.

L'effort est bien dosé. Le frein tampon vient agir sur une roue en acier inoxydable 316L de qualité marine pour une efficacité inégalée. Vous pouvez simuler les côtes ! Facile et intuitif, cet aquabike permet une pratique de haut niveau.

## CARACTÉRISTIQUES DU WR5

Qualité	Inox AISI 316L
Dimensions mini. fermé	L.94 x l.55 x H.116 cm
Dimensions maxi. ouvert	L.122 x l.55cm x H.153 cm
Poids	22,9 kg
Profondeur d'eau	1,10 m à 1,50 m
Garantie	3 ans pièces métalliques 6 mois pièces d'usure
Référence	WX-WR5



EXCLUSIVITÉ  
MAGASIN



# FALCON <sup>GARANTIE 3 ANS</sup>

## LE VÉLO DE PISCINE SPORT +

**INOX AISI 316L**

**BARRE DE TRAINING + SELLE CONFORT**

**COMPATIBLE**  
bassins d'eau salée

**RÉGLAGES**  
Selle / Pieds / Guidon

### RÉSISTANCE HYDRAULIQUE

RÉGULIER

**SPORTIF**

INTENSIF

#### L'AQUABIKE LE PLUS COMPLET

Cette version sportive est destinée à ceux qui veulent associer le cardio-training au renforcement musculaire.

Vous apprécierez la grande fluidité de pédalage du Falcon et son confort d'utilisation pieds nus. Grâce au **pack accessoires sport +** inclus, cet aquabike est le plus complet de sa catégorie. Il est conçu pour un usage intensif en eau chlorée comme en eau de mer, idéal pour de la remise en forme ou la rééducation aquatique.

Le Falcon permet de travailler l'endurance, la condition physique. Il offre un entraînement complet.

### AVANTAGES

GUIDON SPORT 45°

UTILISATION PIEDS NUS

GRANDE AMPLITUDE DE RÉGLAGES

ÉVACUATION EXPRESS DE L'EAU

ANODE SACRIFICIELLE POUR EAU SALÉE

ANNEAUX INFÉRIEURS POUR ÉLASTIQUES

### GARANTIES

**3 ANS SUR LES PIÈCES MÉTALLIQUES**

**6 MOIS SUR LES PIÈCES D'USURE**



**POUR TOUS GABARITS**

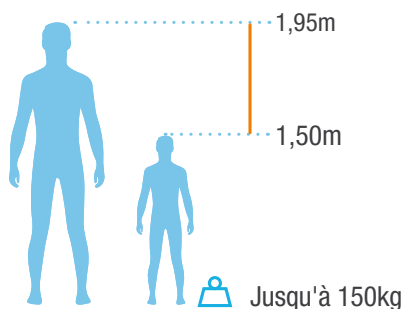

**COMPATIBLE TOUS BASSINS**

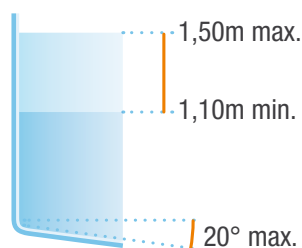

**SYSTÈME AQUAPALM 2**

**SYSTÈME AQUAPALM 2**

Le système Aquapalm 2 du Falcon est constitué de 4 ailettes pour augmenter la performance. Leur forme de godet offre un appui supplémentaire sur l'eau et un surcroît de résistance. Ce système de résistance hydraulique est modifiable par l'utilisateur, même en positions assise, en effectuant une rotation de chacune des ailettes.

**RÉGLAGES ERGONOMIQUES**



**PACK SPORT + INCLUS**



Porte gourde



Gourde isotherme



Barre de training



Selle confort

**CARACTÉRISTIQUES**

Référence	WX-FALC4
Qualité	Inox AISI 316L
Dimensions mini. fermé	L 93 x l 55 x H 114 cm
Dimensions maxi. ouvert	L 112 x l 55 x H 153 cm
Poids	19,5 kg
Profondeur d'eau	1,10 m à 1,50 m
Garantie	3 ans pièces métalliques 6 mois pièces d'usure

Certification :

# AQUAFITNESS

## Happy Bike

3 COLORIS DISPONIBLES

EXCLUSIVITÉ  
MAGASIN



Happy: Bike



**HAPPY BIKE** <sup>GARANTIE</sup> **3 ANS**

LE VÉLO DE PISCINE LE PLUS FUN

RÉSISTANCE  
HYDRAULIQUE

CARDIO  
TRAINING

COMPATIBLE  
bassins d'eau salée

RÉGLAGES  
Selle / Pieds / Guidon

### BE HAPPY

Idéal pour les piscines privées, ce vélo est un véritable centre de remise en forme.

Sa résistance hydraulique vous permettra de pédaler à votre rythme et de profiter ainsi d'un entraînement tout en douceur !

### LES ATOUTS DU HAPPY BIKE

La géométrie de son cadre en X a été étudiée pour être légère, transportable et permettre à tous de s'installer sur la selle facilement. Grâce à ses 4 points de réglage, le Happy bike s'adapte à toutes les morphologies.

### RESISTANCE FIXE

La forme spécifique de ses pédales AquaSpeed permet d'accroître l'effet de résistance de l'eau tout en conservant un mouvement fluide et agréable.

### AVANTAGES

3 COLORIS DISPONIBLES

QUALITÉ INOX AISI 316L

ÉVACUATION EXPRESS DE L'EAU

UTILISATION PIEDS NUS CONFORT

ANODE SACRIFICIELLE

PORTE GOURDE INCLUS

### GARANTIES

3 ANS SUR LES PIÈCES MÉTALLIQUES

6 MOIS SUR LES PIÈCES D'USURE





Waterflex

**3 COULEURS DISPONIBLES**

**ACCESSOIRES**

**RÉSISTANCE HYDRAULIQUE**

RÉGULIER / SPORTIF / INTENSIF

**ERGONOMIE POUR TOUS**

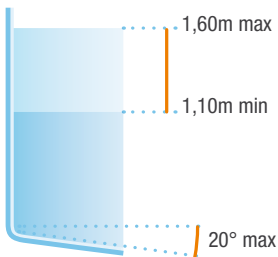
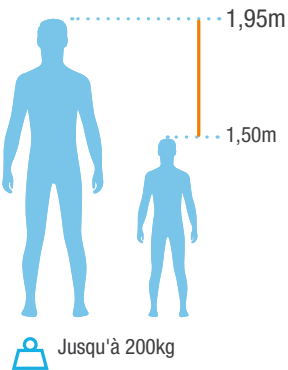

Porte gourde (INCLUS)



Élastiques (OPTION)

**CARACTÉRISTIQUES**

Référence	WX-HAPPY-BL01	WX-HAPPY-OR01	WX-HAPPY-RS01
Coloris	Cobalt	Orange	Fuchsia
Dimensions mini	L 97 x l 60 x H 114 cm		
Dimensions maxi	L 112 x l 60 x H 149 cm		
Poids	17 kg		
Profondeur d'eau	1,20 m à 1,60 m		
Garantie	3 ans pièces métalliques 6 mois pièces d'usure		

Certification :



# AQUAFITMAT

## LE TAPIS FLOTTANT POUR PISCINE

TECHNOLOGIE  
**DROPSTITCH**  
DOUBLE PEAU

**GONFLABLE**  
en moins de 3 minutes

**ULTRA RIGIDE**  
Pour travailler la stabilité

**DESIGN ÉTUDIÉ**  
Pour délimiter les zones  
de travail

### UNE ANIMATION LUDIQUE SUR L'EAU

L' Aquafitmat se gonfle à la manière d'un paddle. Conçu pour s'attacher facilement entre 2 lignes d'eau grâce à notre kit d'amarrage, il est rapide à mettre en place. Ce tapis éducatif a été spécialement étudié pour utiliser l'équilibre-déséquilibre.

### UN DESIGN AU SERVICE DE VOTRE ÉQUILIBRE

Les motifs imprimés sur le revêtement antidérapant en EVA permettent aux utilisateurs d'identifier clairement les zones de travail indiquées pendant le cours. Vous apprécierez la douceur et le confort de cette matière, ainsi que la grande largeur de l'Aquafitmat de 81 cm qui lui confère une excellente stabilité, même pour les postures de yoga complexes.

Grâce aux nombreux anneaux, les tapis flottants s'accrochent entre eux et permettent de multiples configurations. En option, clipsez des élastiques aquatiques sur les côtés !

Ce tapis permet au coach de structurer sa séance pour faciliter l'apprentissage de l'utilisateur.

RÉGULIER

SPORTIF

INTENSIF

### AVANTAGES

**TECHNOLOGIE DROP-STITCH DOUBLE PEAU**

**GONFLABLE EN MOINS DE 3 MINUTES**

**KIT D'AMARRAGE**

**REVÊTEMENT ANTIDÉRAPANT EN EVA**

**GRANDE STABILITÉ**

**CEINTURE DE RANGEMENT**

**SANGLE PORTE GOURDE**





### DESIGN UNIQUE

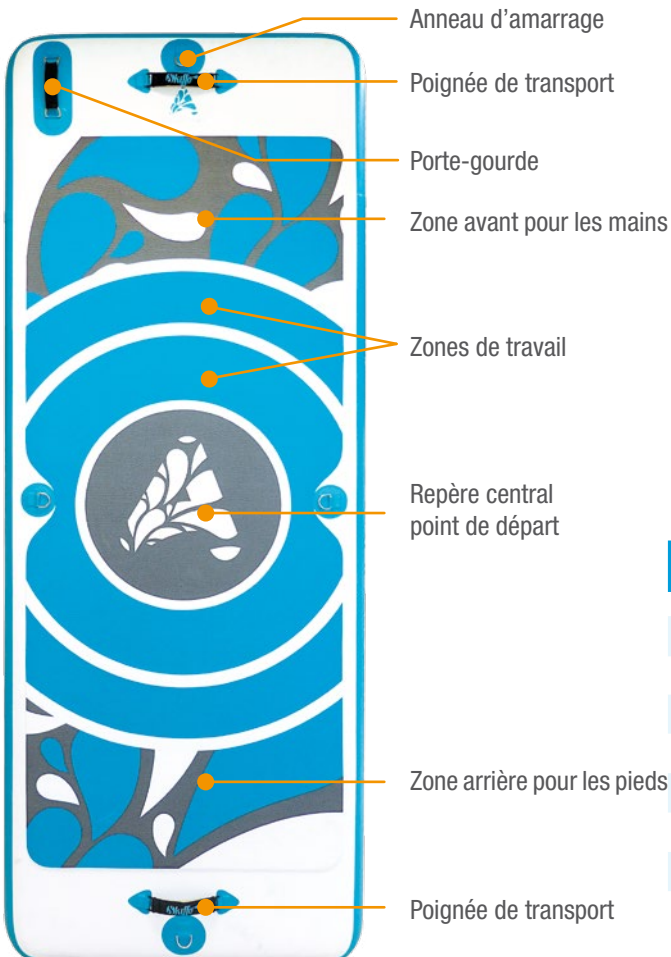

### ACCESSOIRES



### CARACTÉRISTIQUES

Référence	WX-AQUAFITMAT
Matière	PVC renforcé en nylon
Finition	Technologie Drop Stitch double couche
Volume	210 L
Charge max.	120 Kg
Dimensions	L 220 x l 81 x Ep.12 cm
Poids	10 kg
Garantie	1 an

Certification :



# AQUAFITNESS

## Elly

RÉGULIER

SPORTIF

INTENSIF

### VÉLO ELLIPTIQUE DE PISCINE



# ELLY

## ELLY <sup>GARANTIE</sup> 3 <sup>ANS</sup>

### MARCHE NORDIQUE POUR PISCINE



**MOUVEMENT  
ELLIPTIQUE  
SANS À-COUP**

**COMPATIBLE**  
*bassins d'eau salée*  
**INOX AISI 316L**

**PALES DE  
RÉSISTANCE**

*utilisation*  
**PIEDS NUS**

#### UN SPORT COMPLET

Le vélo elliptique aquatique Elly est un appareil complet d'entraînement très simple à utiliser, alliant les bienfaits du rameur, du ski de fond, du stepper et du vélo.

Il permet de solliciter de façon synchrone tous les muscles du corps. Ce sont en effet environ 80 % des muscles qui sont sollicités lors d'un exercice ! Le secret réside dans son mouvement elliptique conçu pour reproduire le plus fidèlement possible le mouvement naturel de la marche nordique tout en mettant les articulations à l'abri des chocs.



#### AVANTAGES

**QUALITÉ INOX AISI 316L**  
**PÉDALES LARGES EN PVC** (UTILISATION PIEDS NUS)  
**PATINS BLANCS DE STABILITÉ**  
**BRAS DE LEVIERS OSCILLANTS**  
**ROUES SILICONE ANTI-RAYURE**

#### GARANTIES

**3 ANS SUR LES PIÈCES MÉTALLIQUES**  
**6 MOIS SUR LES PIÈCES D'USURE**

#### CARACTÉRISTIQUES

Référence	WX-ELLY
Matière	Inox AISI 316L
Finition	Acier brossé avec traitement anticorrosion
Résistance	Bras de leviers oscillants avec pales perforées
Charge max.	150 Kg
Dimensions	L 112 x l 56 x H 175 cm
Poids	26 kg
Garantie	3 ans pièces métalliques 6 mois pièces d'usure

Certification :

RÉGULIER

SPORTIF

INTENSIF



# AquaJogg

## AQUAJOGG **3** ANS GARANTIE

### LE TAPIS DE MARCHE AQUATIQUE

**UTILISATION  
INTENSIVE**
**COMPATIBLE**  
bassins d'eau salée  
INOX AISI 316L

**13°** INCLINAISON

**Faible  
ENCOMBREMENT**

Waterflex

#### MARCHE AQUATIQUE

L'AquaJogg associe les bienfaits de la portance de l'eau avec la possibilité de marcher ou de courir grâce à sa fluidité de mouvement. À votre rythme, travaillez le renforcement musculaire, l'endurance et la rééducation en toute sécurité grâce à une excellente stabilité.

L'AquaJogg est conçu pour une utilisation quotidienne et intensive en cours collectif ou individuel. Il est utilisable pieds nus. Le système innovant de pliage lui confère un faible encombrement et les roues en silicone facilitent les mises à l'eau sans marquer le sol.

#### SYSTÈME D'OUVERTURE «EASY PUSH»

Ouverture : poussez le levier et laissez la plateforme s'ouvrir jusqu'au sol. Simple et sans effort.

Fermeture : Poussez sur le levier et soulevez la plateforme avec votre pied. Ramenez le tapis jusqu'au click, pour enclencher la sécurité.

 Certification : 

#### AVANTAGES

**QUALITÉ INOX AISI 316L**  
**UTILISATION PIEDS NUS**  
**SYSTÈME D'OUVERTURE «EASY PUSH»**  
**RÉSISTANCE RÉGLABLE À BANDE**  
**6 ROUES SILICONE ANTI-RAYURE**

#### GARANTIES

**3 ANS SUR LES PIÈCES MÉTALLIQUES**  
**6 MOIS SUR LES PIÈCES D'USURE**

#### CARACTÉRISTIQUES

Référence	WX-AQUAJOGG
Matière	Inox AISI 316L
Finition	Acier brossé avec traitement anticorrosion
Tapis	Surface de course   38 x L 118 cm
Charge max.	150 Kg
Dimensions ouvert	L 135 x l 67 x H 128 cm
Poids	32 kg
Garantie	3 ans pièces métalliques 6 mois pour pièces d'usure



**WX-TRAMP  
PREMIUM**

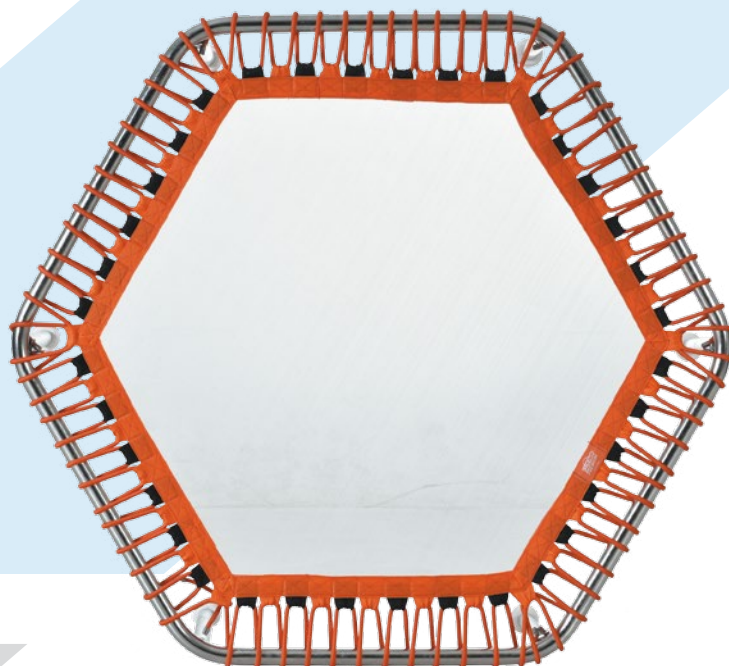

RÉGULIER

**SPORTIF**

INTENSIF

# WX TRAMP PREMIUM <sup>GARANTIE 2 ANS</sup>

REBONDIR AVEC PLAISIR

STRUCTURE INOX  
**AISI 304**

TOILE DE SAUT  
**ALVÉOLAIRE**

**GRANDE STABILITÉ**  
6 pieds ventouses

**BARRE DE MAINTIEN EN OPTION**

**REBONDIR AVEC PLAISIR !**

Équipement pouvant être utilisé en rééducation, en aqua-training ou en famille chez soi. Polyvalent et utilisable de 7 à 77 ans sans contre-indication. Il permet de retrouver une plus grande coordination, un équilibre et une condition physique tout en s'amusant.



Certification :

## CARACTÉRISTIQUES

Anti-corrosion	Inox AISI 304
Coutures	Renforcées
Profondeur d'eau	1,20 m à 1,70 m
Stabilité	Ventouses de fixation
Charge maximum	100kg
Garantie	2 ans pièces métalliques 6 mois pièces d'usure

## MODÈLES



Modèle	Rond	Hexagonal
Dimensions	Ø 101 x H 34 cm	112 x 112 x H 34 cm
Poids	6,3 kg	6,3kg





# AQUABIKE LIFT

Waterflex

## AQUABIKE LIFT GARANTIE 2 ANS

### MÂT DE LEVAGE



**LEVAGES FACILITÉS PAR CONTREPOIDS**

**ROUES PIVOTANTES AVEC BLOCAGE DE SÉCURITÉ**

**BUTÉE DE SÉCURITÉ**

**GRANDE STABILITÉ**

#### SORTIR VOS AQUABIQUES DE L'EAU SANS EFFORT !

Compatible avec tous les équipements d'aquafitness (tapis, elliptique, aquabike, trampoline,...) l'Aquabike lift conjugue mobilité, stabilité, sécurité et facilité d'utilisation. Sa poignée carrée facilite le levage et la prise en main, son système de sécurité permet de le manipuler par une seule personne. Il s'adapte aux piscines les plus complexes.

L'Aquabike lift peut être positionné à l'endroit voulu, sans encombrer le bord du bassin.

#### SYSTÈME DE BLOCAGE DES ROUES

Pour sécuriser la manipulation.

#### RALLONGE DE BRAS

Disponible en option, ce bras de rallonge de 160cm permet l'utilisation de l'Aquabike Lift avec les bassins disposant de margelles complexes.



#### AVANTAGES

**4 ROUES DONT 2 PIVOTANTES À 360°**  
**SYSTÈME EASY-FIX AVEC SANGLES AJUSTABLES**  
**TRAITEMENT ANTI-CORROSION**  
**SANS FIXATION AU SOL**  
**2 PIEDS EN SILICONE**

#### CARACTÉRISTIQUES

Utilisation	2 personnes conseillées
Poids	110 kg
Dimensions du socle	53 x 72 cm
Dimensions max	H 2,27 x L 2,30 m
Poids de charge max	70 kg
Matériaux	Acier + peinture époxy traitement anti-corrosion
Garantie	2 ans
Certificat de qualité	CE + TUV Conforme à la norme Européenne EN13197/IN - 1/10/2009

Certification : 



**STRUCTURE EN ALUMINIUM ANODISÉ**

**NOUVEAUTÉ 2019**



**Poids Plume**

# LANABIKE **EVO**

**LANABIKE EVO** **3 ANS** GARANTIE

LE VÉLO DE PISCINE LE PLUS FUN

**POIDS PLUME** **10** moins de kg

**PÉDALE ADS DOUBLE VITESSE**



**STRUCTURE ALUMINIUM**

**RÉGLAGES**  
Selle / Pieds / Guidon

### LA RÉVOLUTION !

Waterflex révolutionne la pratique de l'aquabike en piscines privées grâce au Lanabike Evo. Son système révolutionnaire de pédales Aqua Double Speed, son cadre en Aluminium anodisé et sa selle confort, permettent d'avoir un aquabike léger, modulable et confortable.

### LES ATOUTS DU LANABIKE EVO

Son cadre ultra rigide en Aluminium anodisé le rend extrêmement léger (moins de 10 kg) mais également totalement insensible à la corrosion. L'entretien, les entrées et sorties de bassin deviennent d'une étonnante simplicité.

### PÉDALES AQUA DOUBLE SPEED

Ces pédales à la technologie inédite permettent une résistance variable. Conçues en aluminium et inox, elles sont légères et robustes. Leur clapet amovible latéralement est parfait pour booster vos entraînements. Vous apprécierez aussi leur confort d'utilisation pieds nus.

### AVANTAGES

**QUALITÉ ALUMINIUM TECH**  
**ÉVACUATION EXPRESS DE L'EAU**  
**UTILISATION PIEDS NUS CONFORT**  
**ANODE SACRIFICIELLE**

### GARANTIES

**3 ANS SUR LES PIÈCES MÉTALLIQUES**  
**6 MOIS SUR LES PIÈCES D'USURE**

### CARACTÉRISTIQUES

Référence	WX-LANA2-OR
Qualité	Aluminium tech
Dimensions mini. fermé	L 96 x l 55 x H 120 cm
Dimensions maxi. ouvert	L 120 x l 55 x H 164 cm
Poids	9,9 kg
Profondeur d'eau	1,10 m à 1,60 m
Garantie	2 ans pièces métalliques 6 mois pièces d'usure

### ACCESSOIRES



Pédales Aqua Double Speed



Selle confort

**NOUVEAUTÉ**  
**2019**

**STRUCTURE EN  
ALUMINIUM  
ANODISÉ**

Waterflex

# AQUAJOGG AIR

**GARANTIE**  
**3 ANS**
**LE TAPIS DE MARCHE LE PLUS LÉGER**
**UTILISATION  
INTENSIVE**
**POIDS  
PLUME** *moins de* **19 kg**
**13°** INCLINAISON

**BARRES LATÉRALES  
AMOVIBLES**
**MARCHE AQUATIQUE**

L'AquaJogg Air reprend l'ensemble des avantages de l'AquaJogg en Inox, c'est à dire les bienfaits de la portance de l'eau, la possibilité de marcher ou de courir grâce à sa fluidité de mouvement, en y rajoutant une facilité de maintenance et d'entretien grâce à son poids plume. À votre rythme, travaillez le renforcement musculaire, l'endurance et la rééducation en toute sécurité grâce à une excellente stabilité.

L'AquaJogg Air est conçu pour une utilisation quotidienne et intensive en cours collectif ou individuel. Ses nouvelles barres de maintien latéral assurent un appuis plus stable. Ces barres sont amovibles en quelques secondes.

**SYSTÈME D'OUVERTURE «EASY PUSH»**

**Ouverture :** poussez le levier et laissez la plate-forme s'ouvrir jusqu'au sol. Simple et sans effort.

**Fermeture :** Poussez sur le levier et soulevez la plate-forme avec votre pied. Ramenez le tapis jusqu'au click, pour enclencher la sécurité.

 Certification : 
**AVANTAGES**

**ALUMINIUM ANODISÉ**  
**UTILISATION PIEDS NUS**  
**SYSTÈME D'OUVERTURE «EASY PUSH»**  
**6 ROUES SILICONE ANTI-RAYURE**

**GARANTIES**

**3 ANS SUR LES PIÈCES ALUMINIUM**  
**6 MOIS SUR LES PIÈCES D'USURE**

**CARACTÉRISTIQUES**

Référence	WX-QUAJOGG2
Matière	Aluminium tech
Finition	Anodisation
Tapis	Surface de course   38 x L 118 cm
Charge max.	150 Kg
Dimensions ouvert	L 135 x l 67 x H 128 cm
Poids	19 kg
Garantie	2 ans pièces métalliques 6 mois pour pièces d'usure





## FIT'S POOL GARANTIE 2 ANS

### DÉCOUVREZ L'AQUABIKE SANS PISCINE

**DIMENSIONS  
COMPACTES**

**BASSIN  
AUTOPORTANT**

**2** PEUT ACCUEILLIR JUSQU'À  
AQUABIQUES

**FILTRATION  
CHAUFFAGE  
BULLES RELAXANTES**

Ce bassin ultra-compact d'aquabiking permet de créer un espace supplémentaire dédié au Fitness Aquatique et au Wellness.

Ce petit bassin peut être positionné sur votre terrasse, garage ou local existant. Il vous permet de profiter de séances de remise en forme aquatique toute l'année à très faible coût !

Ce nouveau concept de bassin intérieur montable sans outil, permet un espace suffisant et confortable pour la pratique de l'aquabike jusqu'à deux personnes. Ses dimensions réduites permettent d'être à l'aise lors de votre séance d'aquabike ou d'aqua-training tout en limitant l'encombrement extérieur puisqu'il ne mesure que 1,84m de coté. Guère plus grand qu'un lit 2 places donc.

### AVANTAGES

**DIMENSIONS COMPACTES 184 X 184 X 128 CM**

**HAUTEUR D'EAU IDÉALE 120CM**

**STRUCTURE ACIER + PAROIS MOUSSES**

**LINER PVC RENFORCÉ**

**MONTAGE FACILE EN 50MIN SANS OUTIL**

**BLOC MOTEUR COMPLET**

FILTRATION, CHAUFFAGE, BULLES RELAXANTES

**CHROMOTHÉRAPIE**

**COUVERTURE SÉCURISÉE ISOLANTE**

### GARANTIES

**2 ANS SUR LES PIÈCES MÉTALLIQUES**

**6 MOIS SUR LES PIÈCES D'USURE**

## STRUCTURE ULTRA RIGIDE

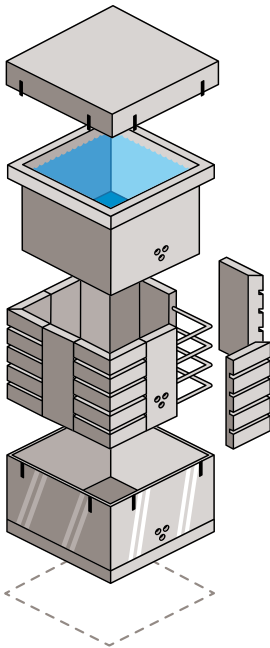

- Fermeture sécurisée
- Couvercle isotherme gonflable
- Hauteur d'eau 1,20 m
- Parois en mousse isolante
- Dalles de sol
- Liner interne en PVC avec coutures renforcées
- Liner externe en PVC teinté dans la masse avec couture renforcées
- Structure tubulaire acier
- Bloc moteur

## ENCOMBREMENT MINIMUM



Waterflex

## BLOC MOTEUR

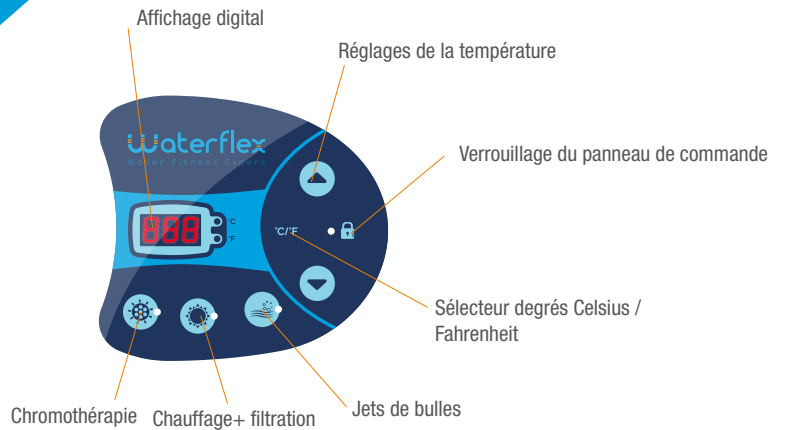

## CARACTÉRISTIQUES

Référence	WX-FITSPPOOL
Matériaux	Liner PVC renforcé + structure acier + panneaux en polystyrène
Dimensions extérieures du bassin	L 184 x l 184 x H 128 cm
Dimensions intérieures du bassin	L 154 x l 154 x H 128 cm
Volume d'eau	3630 L
Hauteur d'eau	120 cm
Poids à vide	70 kg
Alimentation	230V - 50Hz
Chauffage	1500 W
Pompe de filtration	60 W
Garantie	2 ans hors pièces d'usure

Certification :

## FILTRATION



Le moteur de filtration de 60 W du Fit's Pool est équipé d'une cartouche de filtration dernière génération, lavable et réutilisable.

En fonction de l'usage (accueil du public ou usage privé), un simple traitement d'appoint à l'oxygène actif ou au chlore vous assure une eau saine et limpide.

## SÉCURITÉ

Le Fit's Pool est livré avec un couvercle gonflable recouvrant intégralement le bassin pour éviter toute perte de chaleur ou altération de l'eau. Le couvercle est également équipé de 8 sangles à clips verrouillables pour sécuriser l'accès au bassin.



# AQUAFITNESS

## Pédales pour aquabikes

Toutes ces pédales sont compatibles avec tous nos modèles d'aquabikes et sont proposées en option.

**NOUVEAUTÉ**  
**2019**

### PÉDALE ADS

#### AQUA DOUBLE SPEED PEDAL

Ces pédales à la technologie inédite permettent une résistance variable. Conçues en aluminium et inox, elles sont légères et robustes. Leur clapet amovible latéralement est parfait pour booster vos entraînements. Vous apprécierez aussi leur confort d'utilisation pieds nus.



### PÉDALE ACP2

#### AQUA CONFORT PEDAL

Grâce à la forme particulière des pédales thermo-moulées ACP 2, qui entraînent l'eau à l'avant lors du pédalage, vous augmentez l'effet de résistance de l'eau. Cette résistance douce la rend accessible à tous. Vous apprécierez aussi le confort d'utilisation pieds nus.



### PÉDALE AHP

#### AQUATIC HAPPY PEDAL

Les pédales AHP de qualité Inox AISI 316L permettent d'accentuer l'effet de résistance de l'eau tout en conservant un mouvement fluide et agréable. Elles offrent une résistance moyenne. Disponibles en 3 couleurs elles s'utilisent également pieds nus.





# ACCESSOIRES

## BARRE MULTI-TRAINING D'AQUAFITNESS

### COMPLÉTEZ VOS EXERCICES D'AQUAFITNESS

La barre multi-training de Waterflex a été spécialement conçue pour se fixer à l'arrière des vélos de piscine, vous permettant de réaliser de nouveaux exercices aquatiques.

Elle s'installe rapidement et facilement. Il vous suffit de la positionner derrière la selle de votre aquabike et de la fixer. Cette barre aquatique vous permettra de réaliser des exercices complémentaires au pédalage ou de vous étirer après votre séance d'aquafitness.



## SELLE CONFORT

### UNE SELLE AQUATIQUE POUR VOTRE CONFORT

La selle confort est un accessoire conçu pour les vélos de piscine Waterflex. Cette selle aquatique est particulièrement adaptée aux personnes de grands gabarits ou aux fessiers sensibles, hommes comme femmes.

Son ergonomie a été étudiée pour vous offrir un confort parfait pendant votre séance d'aquafitness. Pour conserver votre selle grand confort, nous vous conseillons de contrôler le pH de l'eau de votre bassin, devant se situer entre 6,7 et 7,6.



## ÉLASTIQUE AQUATIQUE

### L'ACCESSOIRE AQUAFITNESS INCONTOURNABLE

Ajoutez de la variété et du challenge à votre entraînement d'aquabike avec les élastiques aquatiques Waterflex : légers et portables. Idéal pour tous les niveaux d'aqua-fitness, cet accessoire de résistance polyvalent va vous permettre de développer la puissance musculaire du haut du corps, de cibler les bras et tonifier votre cœur.

**3 niveaux de résistance sont disponibles :**

Doux (orange), moyen (vert), fort (bleu)



## RENOV-INOX

### RETROUVEZ LA BRILLANCE DU PREMIER JOUR

Le Renov-inox de Waterflex a été spécialement conçu pour entretenir les métaux inox immergés. Fruit d'une collaboration avec les laboratoires ProTech, il redonne de l'éclat à votre aquabike et le protège de l'oxydation.

Le Pack Renov Inox contient également une éponge pour appliquer le produit ainsi qu'une microfibre pour essuyer le produit et frotter légèrement pour retrouver la brillance d'origine.



## GOURDE ISOTHERME

### CONSERVE LA MÊME TEMPÉRATURE PENDANT 8H

La double paroi de la gourde Waterflex, permet de maintenir la température des liquides chauds ou froids pendant plusieurs heures. Cette gourde d'une contenance de 0,6 litres convient à tous types de boisson, même gazeuse. Bouchon sport avec ouverture à bouton poussoir pour boire avec une seule main. Fermeture hermétique antifuite.

Sécurité alimentaire : 0 bPA, 0 phtalate, 0 toxine.



# AQUAFITNESS

## aquaboxing & aquagym

## SCULPTER SON CORPS



### JAMBIÈRES

**Vendus par paire**

Contact très doux grâce au choix de mousse eva non irritante, elles sont de taille universelle. Le velcro permet de s'adapter à tous pour un maintien optimal. Elles sont spécialement conçues pour la pratique de l'aquagym, la rééducation dans l'eau ou encore l'hydrothérapie. Leur matériau augmentant la résistance de l'eau et la flottabilité pour muscler le bas du corps.



### BRACELETS LESTÉS D'AQUAGYM 500GR

**Vendus par paire**

Pratiquer l'aquagym c'est bien, mais augmenter les efforts que vous faites dans l'eau pour vous muscler, c'est encore mieux! Les bracelets lestés peuvent être positionnés aux poignets comme aux chevilles. Ils disposent d'un lest amovible en silicone qui est enveloppé dans une pochette que vous allez pouvoir laver entre deux séances. Le tissu est très solide et sera parfaitement ajusté grâce à la bande velcro réglable.

### BRACELETS LESTÉS D'AQUAGYM 500GR

Ce modèle dit « de luxe » est spécialement créé pour les professionnels, en utilisation régulière et quotidienne. Particulièrement destiné à l'aquagym, l'hydrothérapie et la relaxation vous apprécierez sa matière en mousse haute densité, au toucher très doux non irritant. Son atout majeur : haute résistance au chlore, ne s'effrite pas dans l'eau !



### GANTS

**Vendus par paire**

Grâce à leur design original, la prise en main est facilitée. En mousse eva, le contact est doux et confortable. Ils vous permettront lors de vos séances d'aquaboxing ou même en complément de cours d'aquabike de vous muscler sans choc. Ils créent une résistance à l'eau pour un meilleur travail du haut du corps.



### HALTÈRES EN MOUSSE

**Vendus par paire**

Robustes et légères ces haltères en mousse sont l'accessoire incontournable des cours d'aquagym et le complément parfait pour les cours d'aqua-jogging. En rééducation, comme en renforcement musculaire ces haltères sont vos alliées pour solliciter en douceur, mais de façon efficace, le haut du corps

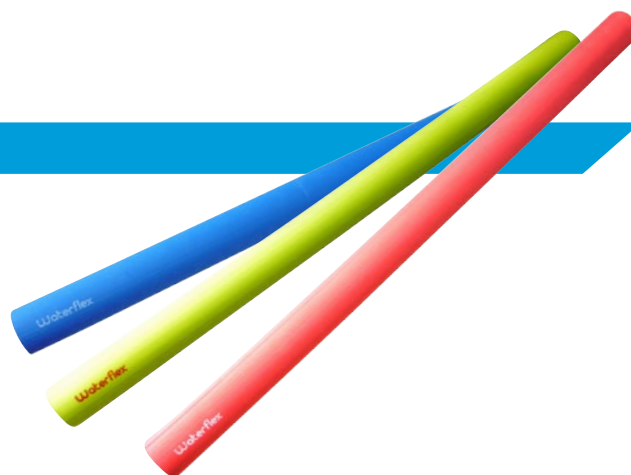



**NOUVEAUTÉ  
2019**



Waterflex

# COACH MAT

LE TAPIS DE COACHING AQUATIQUE

**VISUEL IDENTIQUE  
À L'AQUAFITMAT**

**S'ENROULE  
FACILEMENT**

**EVA  
ANTIDÉRAPANT**

## UN TAPIS POUR LES COACHS

Tapis antidérapant pour les Coach / Aqua-trainer, idéal pour cours d'aquagym ou de fitness sur l'eau. Son visuel identique à l'Aquafitmat permet de simplifier l'échange entre le coach et les élèves par des codes visuels simples.

Son tapis EVA antidérapant permet de sécuriser l'activité.

## LES ATOUTS

- Sécurité pour le Coach, pas de risque de chutes
- Gain de temps pour les cours avec Aquafitmat
- Pas de gonflage
- Design alliant légèreté couleurs vives et fonction nomade
- Animation facilitée pour les cours indoor/outdoor
- Bon rapport qualité/prix

## CARACTÉRISTIQUES

Référence	WX-AQUAFM-COACH
Matière	PVC renforcé en nylon
Dimensions	L 220 x l 82 cm

## AVANTAGES

- MATIÈRE ULTRA-RÉSISTANTE**
- REVÊTEMENT ANTIDÉRAPANT**
- UTILISATION PIEDS NUS**
- DESIGN IDENTIQUE AU TAPIS AQUAFITMAT**
- GRANDES DIMENSIONS**



## WATERFLEX FITNESS 2019

Code	Libellé	Prix € ttc
PB-PAG-AZN	<b>Pagaie Aluminium noir 165 - 215cm</b>	39,60 €
PS-RENOVX-125	Renov'Inox 125ml	20,40 €
WX-ADSP-BL	Pédales ADS à clapet pour aquabike (lot de 2) bleu	148,80 €
WX-ADSP-OR	Pédales ADS à clapet pour aquabike (lot de 2) Orange	148,80 €
WX-AHP-BL01	Pédales AHP en acier inox pour aquabike (lot de 2) Cobalt	132,00 €
WX-AHP-OR01	Pédales AHP en acier inox pour aquabike (lot de 2) Orange	132,00 €
WX-AHP-RS01	Pédales AHP en acier inox pour aquabike (lot de 2) Fushia	132,00 €
WX-AQUAFITMAT	Tapis d'exercice aquatique AquaFitMat (Kit d'amarrage inclus)	414,00 €
WX-AQUAFM-BAG	Sac de transport Aquafitmat	38,40 €
WX-AQUAFM-PMP	Pompe de gonflage haute pression pour Aquafitmat	48,00 €
WX-AQUAJOGG	Tapis de marche pour piscine Aquajogg	1498,80 €
WX-AQUAJOGG2	Aquajogg Air - Tapis de marche pour piscine - Structure Aluminium	1399,20 €
WX-AQUALIFT	Aquabike Lift - Conçu pour les établissements publics	1399,20 €
WX-BOTTLE-01	Bouteille / Porte Bouteille	19,20 €
WX-BOTTLE-02B	Gourde isotherme Waterflex - Coloris Bleu	25,20 €
WX-BOTTLE-02S	Gourde isotherme Waterflex - Coloris Argent	25,20 €
WX-ELLY-01	Vélo elliptique pour piscine Elly	1299,60 €
WX-FALC4	<b>Falcon 4 - Aquabike</b>	998,40 €
WX-FITSPPOOL	Bassin pour aquabike Fit's Pool	3999,60 €
WX-HAPPY-BL01	Happy Bike - Aquabike - Cobalt	696,00 €
WX-HAPPY-OR01	Happy Bike - Aquabike - Orange	696,00 €
WX-HAPPY-RS01	Happy Bike - Aquabike - Fuchsia	696,00 €
WX-INO6A	Inobike 6 AIR - Structure aluminium	1099,20 €
WX-LANA2-OR	Lanabike EVO + pédales ADS - Structure aluminium	649,20 €
WX-LIFT-BRAS160	Rallonge de bras pour aquabike Lift (160cm)	170,40 €
WX-OLY031P-BL	Frite d'aquagym 1m coloris Bleu	13,20 €
WX-OLY031P-JA	Frite d'aquagym 1m coloris Jaune	13,20 €
WX-OLY031P-RG	Frite d'aquagym 1m coloris Rouge	13,20 €
WX-OLY0332-BL	Altères d'aquagym coloris Bleu (lot de 2)	22,80 €
WX-OLY0332-JA	Altères d'aquagym coloris Jaune (lot de 2)	22,80 €
WX-OLY0332-RG	Altères d'aquagym coloris Rouge (lot de 2)	22,80 €
WX-OLY0332-VE	Altères d'aquagym coloris Vert (lot de 2)	22,80 €
WX-OLY0333-BL	Gants d'aquaboxing coloris Bleu (lot de 2)	9,60 €
WX-OLY0333-JA	Gants d'aquaboxing coloris Jaune (lot de 2)	9,60 €
WX-OLY0333-OR	Gants d'aquaboxing coloris Orange (lot de 2)	9,60 €
WX-OLY0333-RG	Gants d'aquaboxing coloris Rouge (lot de 2)	9,60 €
WX-OLY0700-RG	Lest aquatique poignet/cheville 500g	24,00 €
WX-RENOVX-125	Pack Renov'Inox : 1 flacon de 125ml + 1 éponge + 1 micro fibre	34,80 €
WX-RIDERBAR-01	Barre Multitraining pour WR3	50,40 €
WX-RIDERBAR-WR	<b>Barre Multitraining pour WR4 et WR5</b>	50,40 €
WX-SADDLE-W3	Selle Grand Confort pour WR Blanc	30,00 €
WX-STC-VE02	Élastique de force pour aquabike - résistance niv. 2 - Coloris Vert	30,00 €
WX-TR2-HEXA	WxTramp Premium Hexagonal	438,00 €
WX-TR2-JBAR	Barre de maintien pour WxTramp	98,40 €
WX-TR2-ROND	WxTramp Premium Rond	396,00 €
WX-WR3	WR3 - Aquabike	798,00 €
WX-WR3A	WR3 AIR + pédales ADS - Structure aluminium	798,00 €
WX-WR4	WR4 - Aquabike	1099,20 €
WX-WR5	WR5 - Aquabike	1249,20 €
WX-WR6	WR6 - Aquabike	1285,20 €
WX-WR7	WR7 - Aquabike	1495,20 €
WX-WR8	WR8 - Aquabike	1594,80 €